



**WYPOZYCZ
NAMIOT.PL**
HALE NAMIOTOWE I WYPOSAŻENIE

PORADNIK

Plenerowe Przyjęcia Okolicznościowe

Pomysł na przygotowanie Poradnika „Plenerowe Przyjęcia Okolicznościowe” powstał aby pomóc Wam w zaplanowaniu przestrzeni plenerowej jaką potrzebujecie na zorganizowanie wydarzenia.

Wiem, że dla osób, które organizują przyjęcie w plenerze po raz pierwszy nie do końca jest oczywiste jak duży namiot jest potrzebny aby zapewnić odpowiednią przestrzeń oraz komfort dla swoich gości. Dlatego postanowiłam Wam to ułatwić i mam ogromną nadzieję, że przygotowany poradnik będzie dla Was pomocny.

Oczywiście nie ma sposobu aby znalazły się w nim wszelkie możliwe ustawienia stołów, krzeseł oraz bufetów, natomiast wybrałam kilka, które najchętniej są wybierane i z praktycznego punktu widzenia najbardziej optymalne.

Jeżeli skontaktujecie się ze mną w celu otrzymania oferty i chęci nawiązania współpracy, przygotuję dla Was układ stołów zgodny z Waszymi preferencjami.

Poradnik został podzielony na kilka części m.in.

Jaki namiotu poszukujesz ? ... 4

Namioty / Wyposażenie ... 7/8

Hala namiotowa - charakterystyka ... 9

Namiot ogrodowe – charakterystyka ... 10

Realizacje ... 11

Układ stołów w namiocie ... 16

Referencje ... 27

Skąd jesteśmy ? ... 29

Regulamin ... 30

Co jeszcze możemy Wam zaoferować ? ... 31

Źródło zdjęć:

Zdjęcia zamieszczone w poradniku przedstawiają namioty firmy WypożyczNamiot.pl, Wszystkie fotografie zostały nadesłane przez klientów indywidualnych, agencje eventowe (Lafete) wedding plannerów (A nuż nie róż, With Love Piękne Przyjęcia) , fotografów (Happy Blue Photo, Pytlik.Bak, Cyrkiel, Studiopumkin.pl, Winda do nieba fotografia, Rafał Wojtaszek, Ślubne Studio, da.ro.foto), dekoratorki (Dekoracje Azea, Twins Flowers, Karolovekartki,) i właścicieli obiektów (Dwór Fijewo, Tubajka,) jak również pochodzą z własnych zbiorów.

Dziękujemy Wszystkim, Dzięki Wam poradnik zdecydowanie zyskał na wartości.

W naszej ofercie posiadamy namioty, hale namiotowe, podłogi drewniane, oświetlenie, stoły i krzesła.

Ale nie ograniczamy się jedynie do własnych zasobów...

W kwestii elementów dodatkowych takich jak obrusy, krzesła, zastawa, dekoracje i inne elementy, które niejednokrotnie mają znaczenie dla klientów aby stworzyć przestrzeń odpowiadającą ich estetyce, dzięki współpracy z wieloma partnerami, pomagamy w kompleksowej organizacji takiego przyjęcia.

Dzięki otwartości na współpracę tworzymy dla Państwa projekty w których stawiamy na JAKOŚĆ, BEZPIECZEŃSTWO i ESTETYKĘ wykonanych usług jak również TERMINOWOŚĆ oraz DOBRE RELACJE.



Jaki namiot potrzebujesz ?

Na początku zachęcam do odpowiedzi na kilka pytań, które pomogą w stworzeniu koncepcji przyjęcia.

Na jaką okazję potrzebny jest namiot?

- Jeżeli jest to przyjęcie na kilkadziesiąt osób (>50 osób) i jednym z warunków jest 100% pewność, że deszcz bądź wiatr nie przeszkodzą Wam w przyjęciu to rekomendujemy hale namiotowe. Są to namioty całoroczne o stabilnej i modułowej konstrukcji, które mogą zostać wyposażone w m.in. podłogę. Dzięki swojej budowie namiot może być dowolnie wydłużony bądź zmniejszany. Szerokość namiotu to zazwyczaj 10m, natomiast długość może być dowolna, przedłużana o 5m (n. 10m x 10m, 10m x 15m, 10m x 20m itd.)
- W przypadku mniejszych przyjęć w porze wiosenno – letniej zachęcamy do wynajmu namiotów ogrodowych, które pomieszczą od 20 do nawet 50 osób, w zależności od wielkości namiotu oraz rodzaju stołów. Zdarzają się również przyjęcia w namiotach ogrodowych na większą liczbę osób, wtedy namioty są ustawiane obok siebie. Więcej informacji na temat poszczególnych namiotów znajdziecie w dalszej części poradnika.

Czy konieczna jest podłoga?

- Jeżeli warunkiem koniecznym jest podłoga do namiotu. Jeśli tak to koniecznie podaj taką informację w zapytaniu, ponieważ z uwagi na ciężar. Podłoga to nie tylko dodatkowy koszt wynajmu ale również transportu.
- W przypadku namiotów ogrodowych większość przyjęć odbywa się bez podłogi, Namiot ogrodowy 5m x 10m również może zostać wyposażony w podłogę drewnianą.

Parkiet taneczny oraz stoły i bufety w jednym namiocie.

- Oczywiście na wielkość namiotu oraz ich ilość bezpośredni wpływ ma ilość osób, jaką planujecie zaprosić na przyjęcie. Jeżeli planujecie przyjęcie dla max 30 os. w namiocie z podłogą bez miejsca do tańca to jak najbardziej zmieścicie się w namiocie ogrodowym 5m x 10m. Natomiast jeżeli planujecie przyjęcie weselne dla 100 os z miejscem do tańca oraz przestrzenią na bufety to minimalna powierzchnia namiotu wynosi 250 m². I wtedy decydujemy się na halę namiotową.

Jaki planujecie przeznaczyć budżet na organizację przyjęcia w plenerze ?

Osoby organizujące przyjęcie w plenerze po raz pierwszy nie wiedzą jaki budżet powinny przeznaczyć na namioty oraz wyposażenie. To do czego zachęcam to ustalenie priorytetów i możliwości.

Np.

- rodzaj stołów (który w przypadku namiotu ma znaczenie na jego ostateczną wielkość)
- rodzaj wyposażenia (standardowe krzesła ogólnodostępne czy krzeselka pasujące do stylu przyjęcia)
- podłoga – czy jest elementem niezbędnym w miejscu planowanego ustawienia namiotu.
- możliwości wykorzystania przestrzeni (czy na terenie znajduje się altanka w którą można zagospodarować relaksu bądź wstawić bufety aby nie zabierać przestrzeni w namiocie.)

Czy przyjęcie w plenerze jest tańsze niż na Sali?

NIE i TAK, zależy od koncepcji. Jeżeli planujecie zorganizować salę weselną w plenerze z podłogą, żyrandolami, stylizowanymi krzesłami, wspaniałym cateringiem i sanitariatami to będzie drożej. Ponieważ sala oferuje nam to w standardzie a jednak w przypadku pleneru wszystko musimy przygotować od podstaw. Na ostateczną cenę wpływa transport oraz wynajem poszczególnego asortymentu.

Jeżeli jednak posiadacie swój teren, zaplecze sanitarne, oraz zależy Wam na stworzeniu klimatycznego przyjęcia w luźnej atmosferze, przy ognisku - to jest szansa, że będzie taniej.

Jaką powierzchnią dysponujecie? Jaki namiot Wam się zmieści?

Jest to bardzo istotne z punktu przygotowania odpowiedniej oferty. Dlatego zachęcam do zmierzenia powierzchni jaką dysponujecie. Oczywiście nie musi to być idealnie wymierzony teren, ważne są zbliżone długości, szerokości oraz ewentualne spadki terenu.

Po otrzymaniu informacji jaki jest teren i jakie duże planujecie przyjęcie, łatwiej jest nam przygotować ofertę adekwatną do Waszych oczekiwań.

Czy jest swobodny podjazd dla samochodu dostawczego/samochodu ciężarowego?

Jest to bardzo istotne w przypadku montażu/demontażu hali namiotowej z podłogą jak i wyposażeniem. Ma to wpływ na czas montażu/demontażu oraz wszelkie dodatkowe koszty, których staramy się unikać. Dlatego jeżeli już na początku wiadomo, że mogą występować utrudnienia z wjazdem z uwagi na wysokość samochodu (3,4m) bądź odległość od planowanego miejsca montażu od parkingu, to prosimy o taką informację.

W przypadku wykonywania realizacji zawsze szacowany jest czas montażu tak aby zgrały się inne firmy podwykonawcze (catering, dekoratorka itp.).

Mając na uwadze zapewnienie Państwu bezpieczeństwa nasza firma oferuje ubezpieczenie OC dla każdej z prowadzonych realizacji. Oferowany sprzęt spełnia wymagane normy oraz posiada niezbędne atesty. Naszym celem jest zdobywanie Państwa zaufanie poprzez oferowanie wysokiej jakości produktów, profesjonalne wykonanie usług oraz elastyczność w działaniu.

Mamy nadzieję, że zaprezentowana oferta pozwoli Państwu poznać nasze produkty oraz znaleźć idealne rozwiązanie.

z poważaniem

WypozyczNamiot.pl





NAMIOTY

HALA NAMIOTOWA szer. 10m

HALA NAMIOTOWA szer. 5m

NAMIOT OGRODOWY 5m x 10m



Wszystkie oferowane przez nas hale posiadają aluminiową lekką konstrukcję, która dzięki modułowości znajduje zastosowanie podczas organizacji różnych wydarzeń m.in. wesel, eventów, konferencji, pikników, imprez firmowych, spotkań biznesowych itd.).

DODATKOWE WYPOSAŻENIE HAL



- Modułowa podłoga drewniana pokryta czterowarstwowym lakierem antypoślizgowym
- Gala sufitu wraz z oświetleniem dekoracyjnym
- Oświetlenie dekoracyjne (girlandy żarówkowe)
- Wykładzina w dowolnym kolorze
- Drzwi wejściowe dwuskrzydłowe w szarym kolorze z systemem antypanicznym.
- Ściany boczne (transparentne, pełne białe, białe z oknami) - wybrane okna mogą być rozpinane
- Wyposażenie (krzesła, stoły,, stoliki koktajlowe, inne)





**WYPOZYCZ
NAMIOT.PL**
HALE NAMIOTOWE I WYPOSAŻENIE

WYPOSAŻENIE



- Modułowa podłoga drewniana pokryta czterokrotną warstwą lakieru antypoślizgowego.
- Drzwi wejściowe dwuskrzydłowe z systemem antypanicznym
- Gala sufitu wraz z oświetleniem dekoracyjnym (żyrandole 12-sto ramienne w kolorze szampan)
- Oświetlenie standard lub dekoracyjne (lampki żarówkowe, żyrandole 12 -sto ramienne)
- Wykładzina w dowolnym kolorze
- Ściany boczne (transparentne, pełne białe, białe z oknami)
- Krzesła bankietowe z miękkim obiciem w biznesowym szarym kolorze z srebrno-młotkową ramą.
- Krzesła drewniane składane w białym kolorze
- Stoły okrągłe fi 180 cm , fi 155 cm, wys. 73 cm
- Stół prostokątny konferencyjny wym. 90 cm x 160 cm wys. 73 cm
- Stoliki koktajlowe wys. 110 cm fi 80 cm ZOWN



Poza własnym sprzętem, dzięki współpracy z podwykonawcami oferujemy wyposażenie dodatkowe oraz dekoracje np. kolorowe obrusy, stylowe krzesła, dekoracje, ogrzewanie, klimatyzacje itp.

Więcej asortymentu znajdziecie Państwo na stronie www.wypożycznamiot.pl .
Zapraszamy również do kontaktu telefonicznego
Krzysztof 500 212 584
Agnieszka 667 159 214

Hale namiotowe

Charakterystyka szer. 5 i 10 m

Firma WypożyczNamiot.pl oferuje hale namiotowe o konstrukcji całorocznej odpornych nie tylko na wiatr, deszcz ale również na obciążenie śnieżne. Stosowana konstrukcja może zostać wykorzystana w każdych warunkach atmosferycznych.

Plandeki zostały wykonane z odpowiednich materiałów ognioodpornych i wodoszczelnych spełniających wymagane normy.

Namiot dzięki swojej konstrukcji modułowej posiada szerokie zastosowania (wesela, komunie, wystawy, imprezy okolicznościowe, koncerty, eventy, itp.). System modułowy pozwala na komponowanie dowolnych powierzchni hal namiotowych w zależności od potrzeb oraz budżetu. Po dodawaniu kolejnych modułów otrzymujemy halę 10m x 5m, 10m x 10m, 10m x 15m, 10m x 20,

Parametry techniczne szer. 10m

- Moduł hali (sz. x dł.): 10 m x 5 m
- Wysokość boku: 2,5 m
- Wysokość w kalenicy: 4,125 m
- Konstrukcja: profil aluminiowy główny 100 mm x 150mm
- Obciążenia śniegiem: 25 kg/m²
- Obciążenie wiatrowe: $v_b,0 \leq 28,0$ m/s

Parametry techniczne szer. 5m

- Moduł hali (sz. x dł.): 5 m x 5 m
- Wysokość boku: 2,5 m
- Wysokość w kalenicy: 3,4 m
- Konstrukcja: profil aluminiowy główny 90 mm x 40mm
- Obciążenia śniegiem: 20 kg/m²
- Obciążenie wiatrowe: $v_b,0 \leq 28,0$ m/s

Informacje dodatkowe

- Modułowa podłoga drewniana pokryta czterokrotną warstwą lakieru
- Gala sufitu wraz z oświetleniem dekoracyjnym (żyrandole 12-sto ramienne)
- Oświetlenie dekoracyjne (lampki żarówkowe na białym kablu lub czarnym, żyrandol w kolorze szampan)
- Wykładzina w dowolnym kolorze
- Drzwi wejściowe dwuskrzydłowe z szybą z systemem antypanicznym
- Ściany boczne (transparentne, pełne białe, białe z oknami) - wybrane okna mogą być rozpinane
- Wyposażenie (krzesła, stoły, ławy biesiadne, stoliki koktajlowe, parasole grzewcze, inne)

Namiot ogrodowy

Charakterystyka

Namioty imprezowe tzw. namioty ogrodowe mogą posiadać różne wymiary m.in.: 3m x 6m, 4m x 6m, 4m x 8m, 5m x 10m, 6m x 12m.

Każdy namiot posiada własny stelaż dlatego nie ma możliwości ich łączenia, natomiast można je stawiać obok siebie tak aby tworzyły jedną przestrzeń.

W standardzie namioty posiadają wszystkie ściany boczne oraz fronty, które w bardzo łatwy sposób można zdjąć lub podwinąć.

Parametry techniczne:

- Wysokość boku: 2,0m
- Wysokość w szczycie: 3,10m
- Kolor: biały
- Stelaż posiada podpory „nogi” co 2m na zewnętrznej części namiotów
- Obciążenie śnieżne/ wiatrowe – brak informacji

Informacje dodatkowe:

- Dach został wykonany z PCV o grubości 550 g/m²
- Ściany boczne zostały wykonane z PCV o grubości ok 500 g/m²
- Odporna na działanie promieni UV
- 100% wodoodporna dzięki zgrzewanym szwom
- Dodatkowo wzmocniono elementy okien łukowych
- Plandeka dachowa składa się z jednej części, co zwiększa wytrzymałość materiału
- Każdą ściankę można niezależnie odpinać, co pozwala na dowolną aranżację
- Bramy wejściowe tzw. fronty posiadają wszyte zamki o różnych szerokościach, co daje możliwość szybkiego wejścia do namiotu bez konieczności odpinania całej plandeki.

Wyposażenie dodatkowe:

- Modułowa podłoga drewniana pokryta czterokrotną warstwą lakieru
- Oświetlenie dekoracyjne (lampki żarówkowe na białym kablu lub czarnym)
- Wykładzina w dowolnym kolorze
- Ściany boczne okienka.
- Wyposażenie (krzesła, stoły, ławy biesiadne, stoliki koktajlowe, parasole grzewcze, inne)

REALIZACJE



WYPOZYCZ
NAMIOT.PL
HALE NAMIOTOWE I WYPOSAŻENIE

ŚLUBY I WESELA

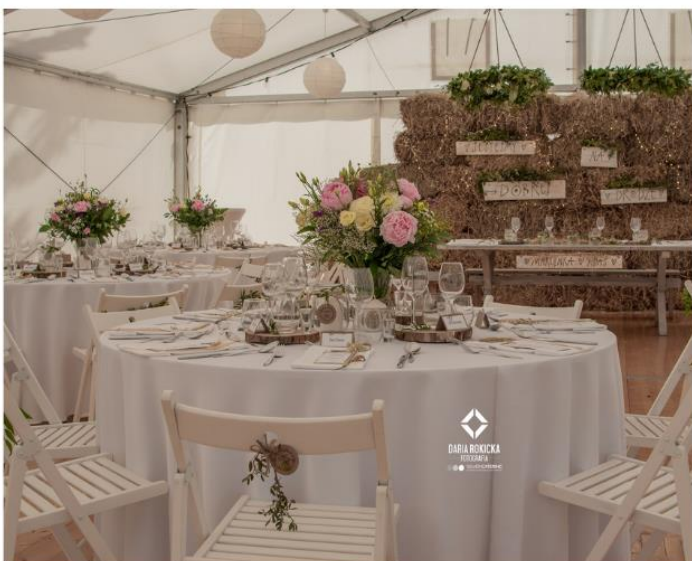

REALIZACJE

ŚLUBY I WESELA

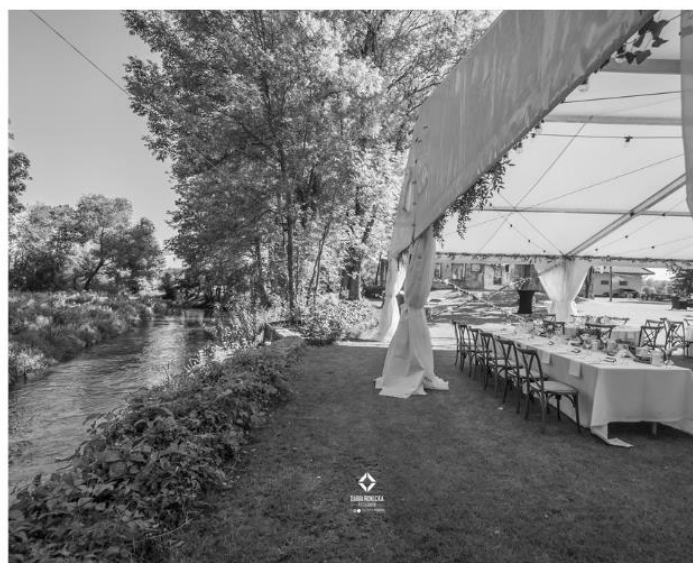

REALIZACJE



**WYPOŻYCZ
NAMIOT.PL**
HALE NAMIOTOWE I WYPOSAŻENIE

ŚLUBY, WESELA, PRZYJĘCIA OKOLICZNOŚCIOWE



REALIZACJE



**WYPOZYCZ
NAMIOT.PL**
HALE NAMIOTOWE I WYPOSAŻENIE

ŚLUBY, WESELA, PRZYJĘCIA OKOLICZNOŚCIOWE



REALIZACJE



**WYPOŻYCZ
NAMIOT.PL**
HALE NAMIOTOWE I WYPOSAŻENIE

ŚLUBY, WESELA, PRZYJĘCIA OKOLICZNOŚCIOWE



Układ stołów w namiocie

Przykładowy układ wyposażenia w zależności od powierzchni namiotu, planowanej przestrzeni do tańca oraz rodzaju stołów.

Wielkość hali w zależności od ilości osób z miejscem do tańca.

ilość osób	Z miejscem do tańca	
	stoły okrągłe	stoły prostokątne
50-80	100 – 200m ²	100 – 150m ²
70-80	200-250 m ²	150-200m ²
80-100	250 - 300 m ²	200 - 250m ²
100 - 120	300 - 350 m ²	250 - 300m ²
120 - 140	350 - 400 m ²	250 - 350m ²
> 140	>350 m ²	> 300m ²

Hala namiotowa 5m x 5m

Liczba gości: do 24 os.

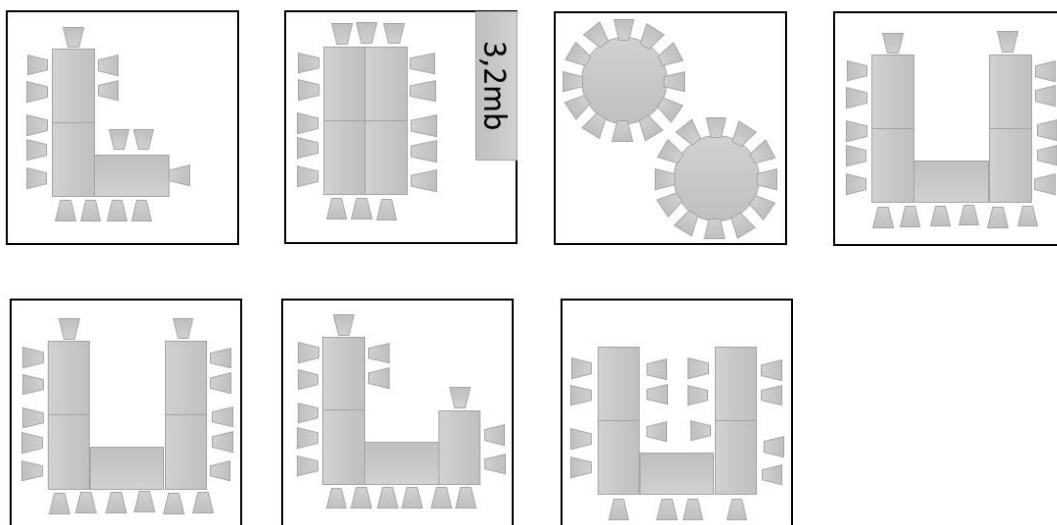

Namiot 5x10 m z wyposażeniem

Liczba gości 20 - 24 os.

Liczba stołów: 2 szt.

okrągłe 10-12 osób – fi 180 cm

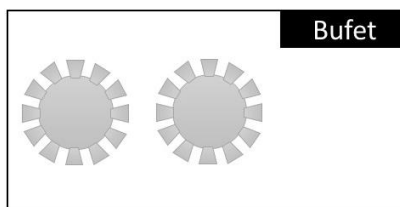

Namiot 5x10 m z wyposażeniem

Liczba gości: max. 28-30 os.

Liczba stołów: 5 szt.

Rodzaj stołów: Prostokątne 90 cm x 160 cm

Układ stołów: podłużny

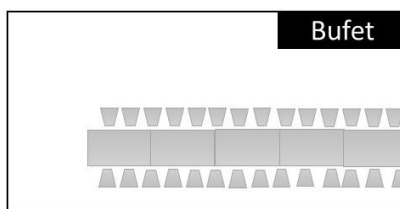

Namiot 5x10 m z wyposażeniem

Liczba gości 30 - 36 os.

Liczba stołów: 3 szt.

okrągłe 10-12 osób – fi 180 cm

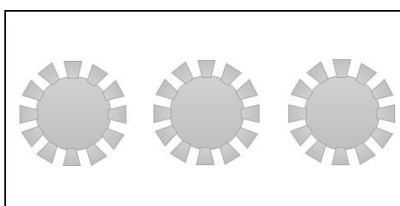

Namiot 5x10 m z wyposażeniem

Liczba gości: 30 os.

Liczba stołów: 7 szt.

Rodzaj stołów: Prostokątne 90 cm x 160 cm

Układ stołów: podkowa

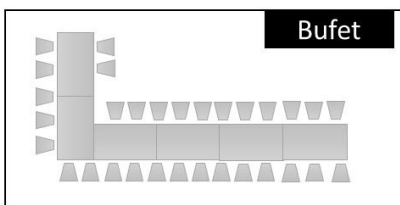

Namiot ogrodowy 5x10 m z wyposażeniem

Liczba gości: max. 34 os.

Liczba stołów: 7 szt.

Rodzaj stołów: Prostokątne 90 cm x 160 cm

Układ stołów: podkowa

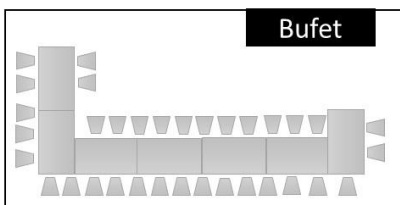

Namiot 5x10 m z wyposażeniem

Liczba gości: max 40

Liczba stołów: 8 szt.

Rodzaj stołów: Prostokątne 90 cm x 160 cm

Układ stołów: podkowa

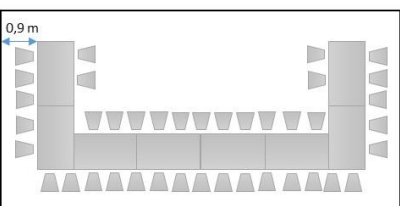

Namiot 5x10 m z wyposażeniem

Liczba gości: max 53

Liczba stołów: 10 szt.

Układ stołów: Prostokątne 90 cm x 160 cm

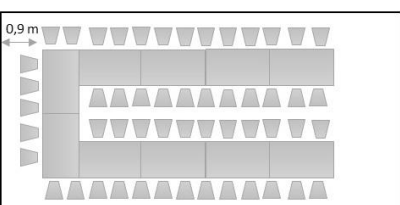

Namiot 5x10 m z wyposażeniem

Liczba gości: max 46 os.

Liczba stołów: 9 szt.

Układ stołów: Prostokątne 90 cm x 160 cm

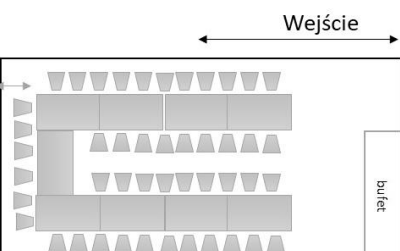

Namiot 5x15 m z wyposażeniem

Liczba gości 30 - 36 os.
Liczba stołów: 3 szt.
okrągłe 10-12 osób – fi 180 cm
Bufet 3,6m x 0,75m

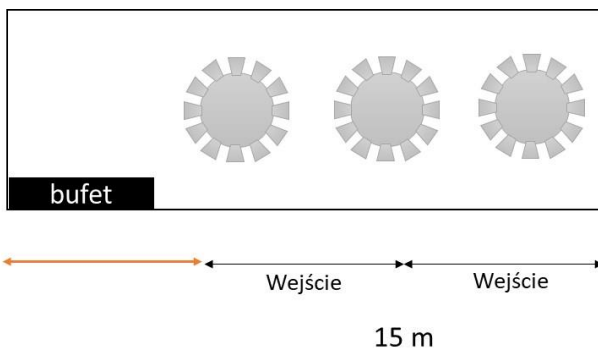

Namiot 5x15 m z wyposażeniem

Liczba gości 40 - 60 os.
Liczba stołów: 4 – 5 szt.
okrągłe 10-12 osób – fi 180 cm
Bufet 3,6m x 0,75m

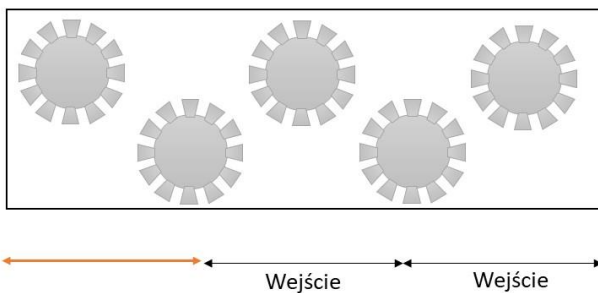
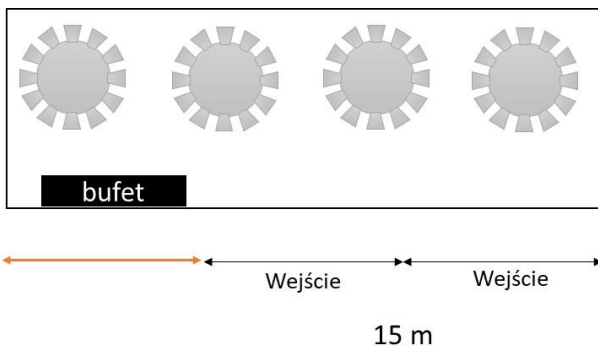

Namiot 5x15 m z wyposażeniem

Liczba gości: max 42
Wymiar : 1,6m x 11,2 m

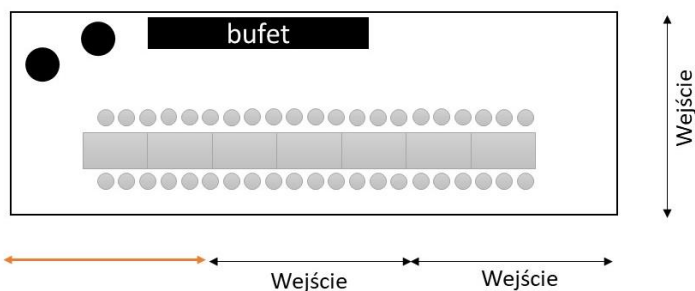

Namiot 5x15 m z wyposażeniem

Liczba gości 56
Wymiar : 1,6m x 10,8 m

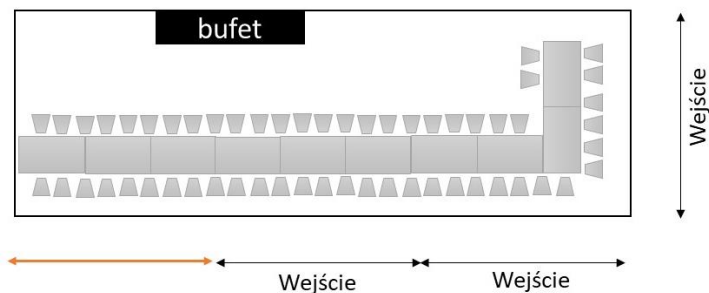

Namiot 5 x 20 m z wyposażeniem

Liczba gości 60 - 72 os.

Liczba stołów: 6 szt.

okrągłe 10-12 osób – fi 180 cm

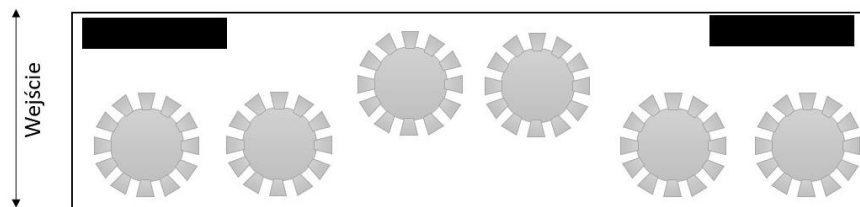

Namiot 5 x 20 m z wyposażeniem

Liczba gości: max 60

Liczba stołów fi 180 cm : 1 szt.

Prostokątnych 0,75 x 1,8m: 8 szt.

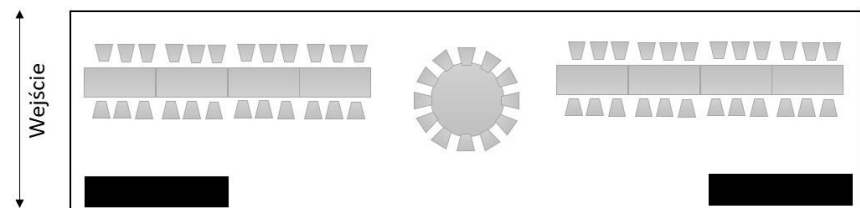

Namiot 5 x 20 m z wyposażeniem

Liczba gości 60 - 72 os.

Liczba stołów: 6 szt.

okrągłe 10-12 osób – fi 180 cm

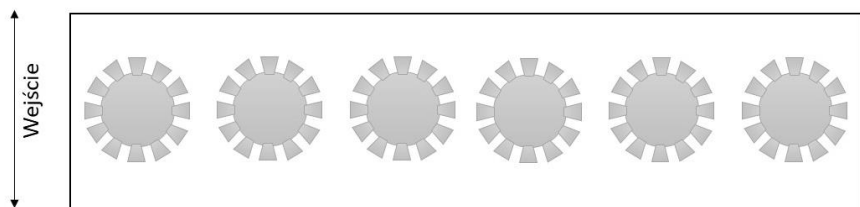

Namiot 5 x 20 m z wyposażeniem

Liczba gości: max 72

Liczba gości 60 - 72 os.

Liczba stołów: 6 szt.

okrągłe 10-12 osób – fi 180 cm

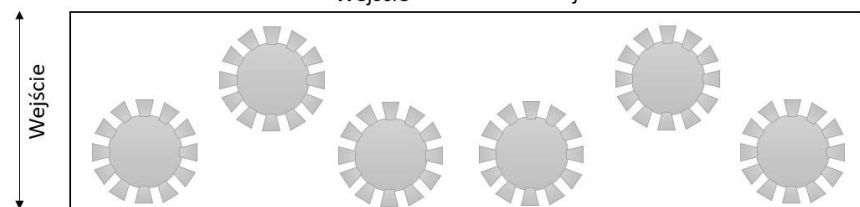

Namiot 10 x 10 m z wyposażeniem

Liczba gości: 30 os.
 Liczba stołów: 6 szt.
 Rodzaj stołów:
 Prostokątne 90 cm x 160 cm
 Układ stołów: L
 Bufet: 3,2m

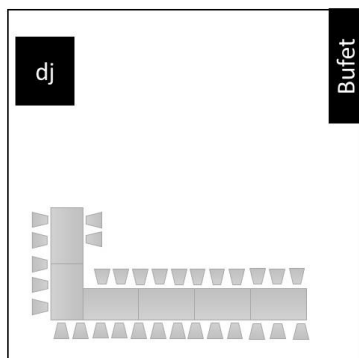
**Namiot 10 x 10 m z wyposażeniem**

Liczba gości: 45 os.
 Liczba stołów prostokątnych: 12 szt.
 Liczba stołów okrągłych : 1 szt.
 Rodzaj stołów:
 Prostokątne 90 cm x 160 cm
 Bufet: 3,2m

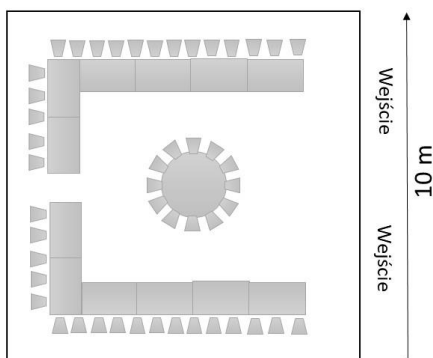
**Namiot 10 x 10 m z wyposażeniem**

Liczba gości: max 62 os.
 Rodzaj stołów:
 Prostokątne 0,75 cm x 180 cm
 Bufet: 3,6 m

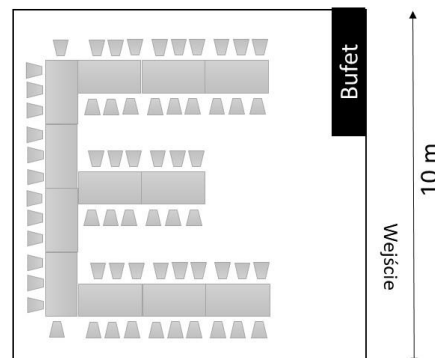
**Hala namiotowa 10 x 10 m**

Liczba gości: ok. 30-38 os.
 Liczba stołów: 12 szt.
 Rodzaj stołów: Prostokątne
 90 cm x 160 cm
 Układ stołów: Litera E
 Parkiet: około 30 m²

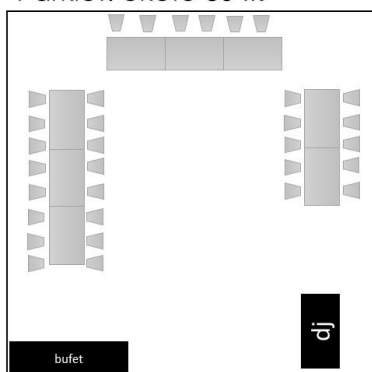
**Hala namiotowa 10 x 10 m**

Liczba gości: ok. 50- 60 os.
 Liczba stołów: 5 szt. – fi 180 cm
 Rodzaj stołów: okrągłe
 Bufet: 3, m

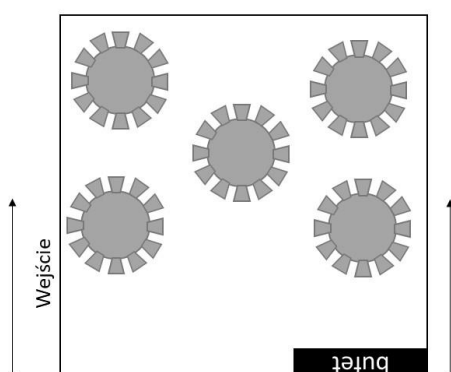
**Hala namiotowa 10 x 10 m**

Liczba gości: ok. 54 os.
 Liczba stołów: 12 szt.
 Rodzaj stołów: Prostokątne
 90 cm x 160 cm
 Układ stołów: Litera E
 Parkiet: około 30 m²

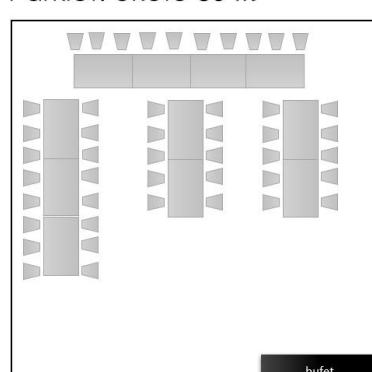
**Hala namiotowa 10 x 10 m**

Liczba gości: ok. 78 os.
 Rodzaj stołów: prostokątne
 Bufet: 3,2 m

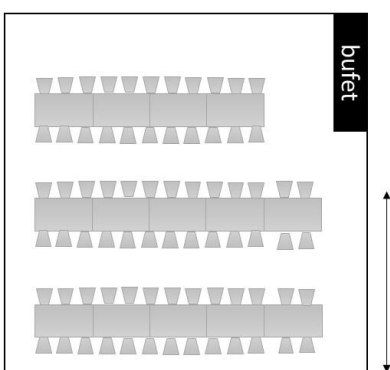
**Namiot 10 x 10 m z wyposażeniem**

Liczba gości: max 36 os. + max 12 os.
 Liczba stołów: 12 szt. – 36 os.
 Liczba stołów okrągłych : 1 szt. – 12 os.
 Rodzaj stołów:
 Prostokątne 90 cm x 160 cm
 Bufet: 3,2m

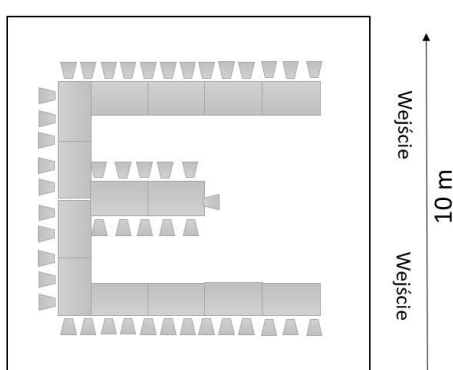
**Hala namiotowa 10 x 10 m**

Liczba gości: ok. 48 os.
 Liczba stołów: 9 szt.
 Rodzaj stołów: Prostokątne 90 x 160

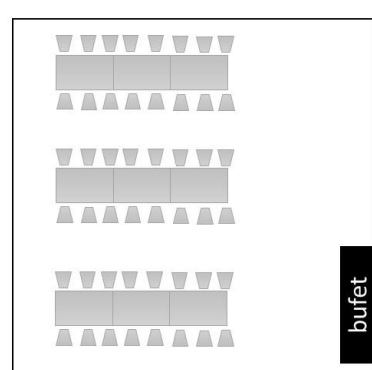

Hala namiotowa 10 x 15 m

Liczba gości: ok. 66 os. + 10 os. (stół przydialny)

Liczba stołów: 12 szt.

Rodzaj stołów: Prostokątne 90 cm x 160 cm

Układ stołów: Litera E

Dj: około 4m²

Parkiet: około 40-50 m²

Bufet: 3,2m (możemy wydłużyć do 4,8m)

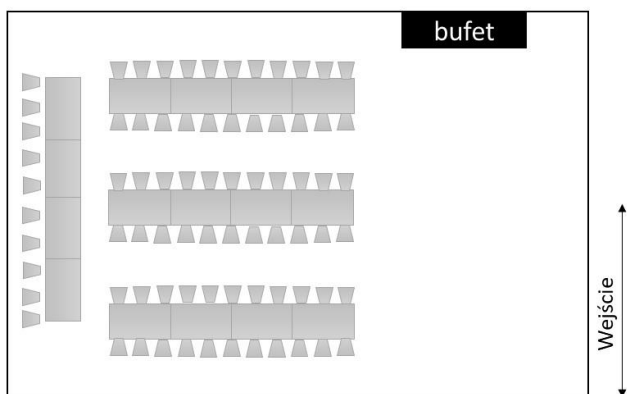

Hala namiotowa 10 x 15 m

Liczba gości: 120 os. + 10 os. (stół przydialny)

Liczba stołów: szt.

Rodzaj stołów: Prostokątne 90 cm x 160 cm

Układ stołów: Litera E

Dj: około 4m²

Parkiet: około 40-50 m²

Bufet: 3,2m (możemy wydłużyć do 4,8m)

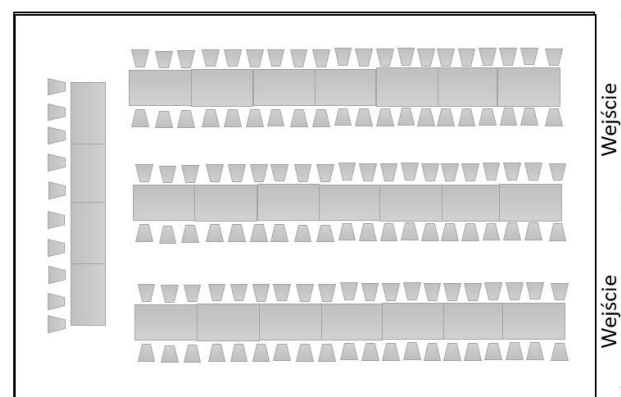

Hala namiotowa 10 x 15 m

Liczba gości: ok. 84 os

Liczba stołów : 15 szt.

Rodzaj stołów: Prostokątne 90 cm x 160 cm

Układ stołów: Litera U

Bufet: 3,2m – 2 szt. (możemy wydłużyć do 4,8m)

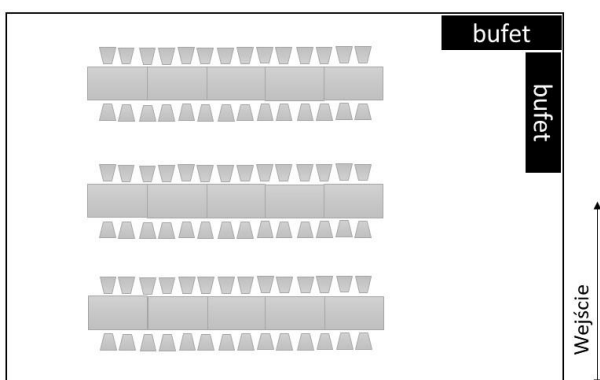

Hala namiotowa 10 x 15 m

Liczba gości: ok. 68 os. + 10 os. (stół przydialny)

Liczba stołów : 12 szt. + 4 szt.

Rodzaj stołów: Prostokątne 90 cm x 160 cm

Układ stołów: Litera U

Dj: około 2,5m²

Parkiet: około 40-50 m²

Bufet: 3,2m (możemy wydłużyć do 4,8m)



Hala namiotowa 10 x 15 m

Liczba gości: ok. 50 os.
Liczba stołów: 5 szt. – fi 180 cm
Rodzaj stołów: okrągłe
Układ stołów: Bufet: 3,2 m

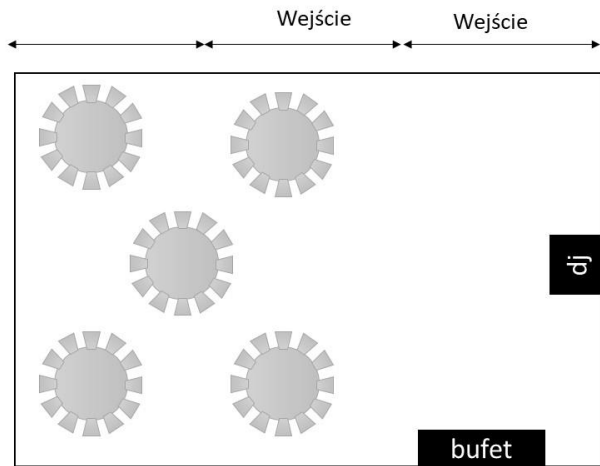

Hala namiotowa 10 x 15 m

Liczba gości: ok. 50 os.
Liczba stołów: 5 szt. – fi 180 cm (sugerowana
Liczba osób przy jednym stole: 10 os.)
Rodzaj stołów: okrągłe
Bufet: 3,2 m

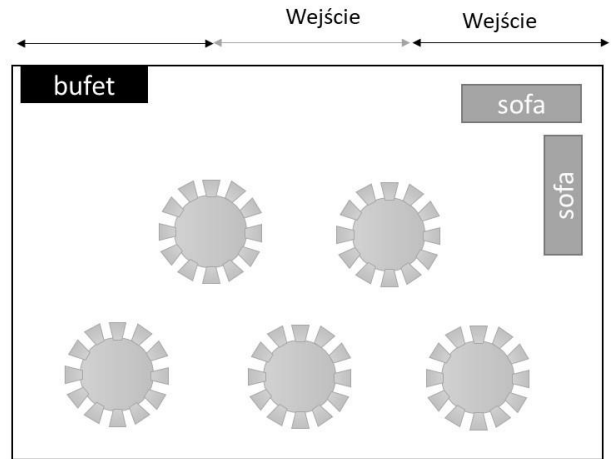

Hala namiotowa cateringowa 10m x 15m

Liczba gości: 90 – 108 osób
Liczba stołów okrągłych fi 180 cm : 8 szt.
Układ stołów okrągłe 10-12 osób

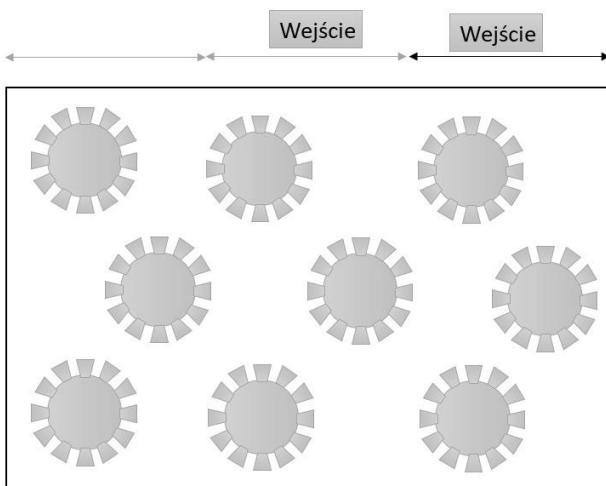

Hala namiotowa cateringowa 10x15

Liczba gości 60 - 72 os. + 10 (stół
prezydialny)
Liczba stołów okrągłych fi 180 cm : 6
szt.
Układ stołów okrągłe 10-12 osób
Bufet: 3,2 m

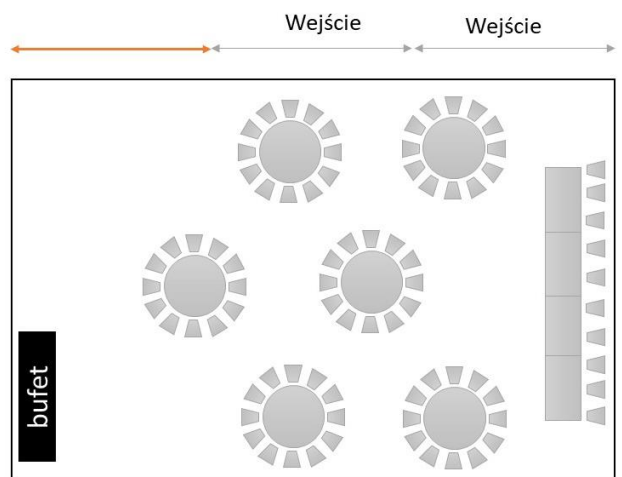

Hala namiotowa cateringowa 10x20

Liczba gości 60 - 72 os. + 10 (stół prezydialny)
 Liczba stołów okrągłych fi 180 cm : 6 szt.
 Układ stołów okrągłe 10-12 osób
 Bufet: 3,2 m
 Parkiet: ok. 70m2

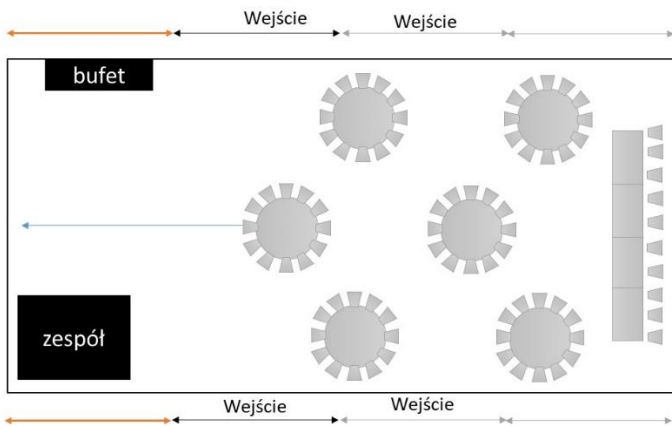

Hala namiotowa cateringowa 10x20

Liczba gości 96 - 114 os.
 Liczba stołów okrągłych fi 180 cm : 12 szt.
 Układ stołów okrągłe 10-12 osób

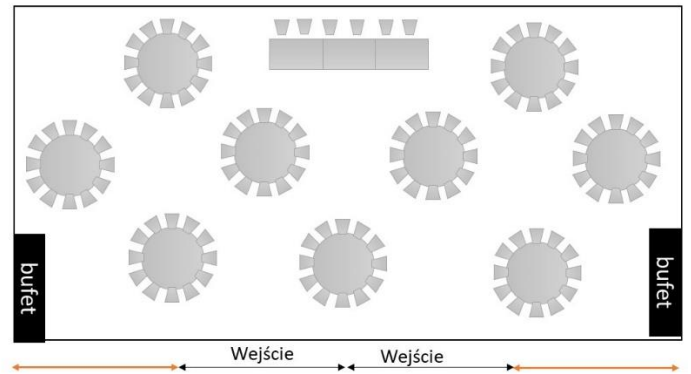

Hala namiotowa 10 x 20 m z wyposażeniem

Liczba gości max. 80 osób
 Liczba gości przy stole 10-12osób
 Układ stołów – okrągłe fi 180 cm

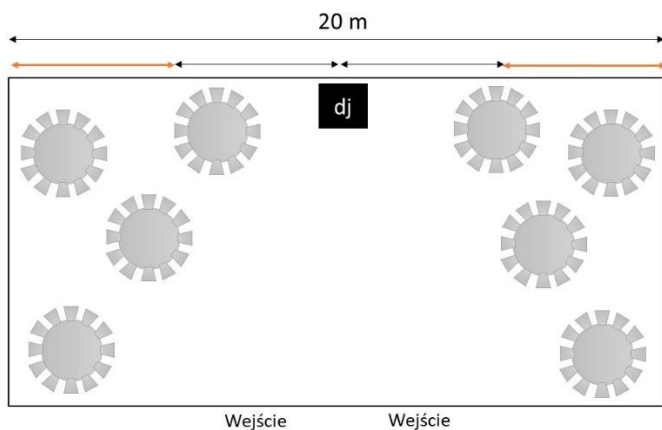

Hala namiotowa 10 x 20 m z wyposażeniem

Liczba gości max. 100-110 osób
 Układ stołów – prostokątne 1,6 m x 0,9m
 Stół prezydialny 10-cio osobowy
 Parkiet: ok. 60 m2

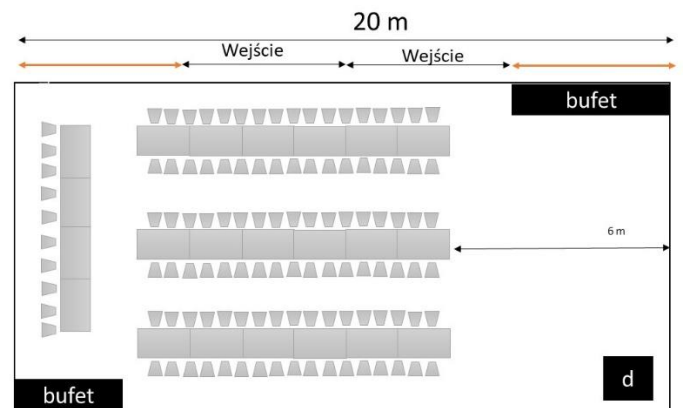

Hala namiotowa 10 x 20 m z wyposażeniem

Liczba gości max. 90 osób
 Układ stołów – prostokątne 1,6 m x 0,9m
 Stół prezydialny 10-cio osobowy
 Parkiet: ok. 70 m2

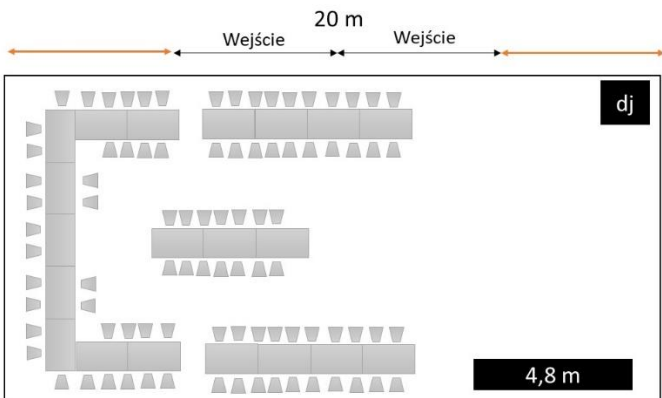

Hala namiotowa 10 x 20 m z wyposażeniem

Liczba gości 80 osób
 Układ stołów – prostokątne 1,6 m x 0,9m
 Stół prezydialny 10-cio osobowy
 Parkiet: ok. 80 m2

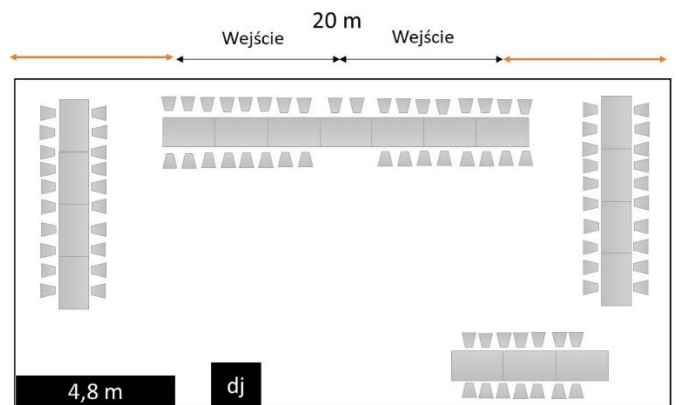

Hala namiotowa 10 x 25 m z wyposażeniem

Liczba gości: 110 osób

Układ stołów – prostokątne 1,6 m x 0,9m (długość rzędów: 9,6 mb)

Stół prezydalny 10-cio osobowy

Parkiet: ok. 100 m²

Bufet dł. 4,8m – 2 szt.

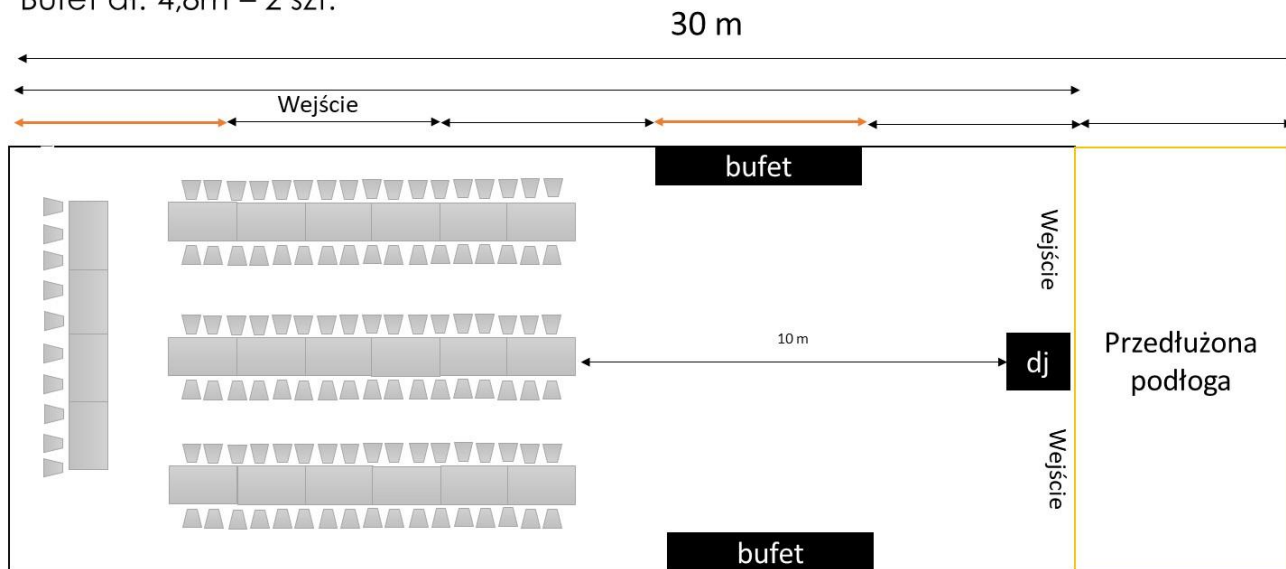

Hala namiotowa 10 x 25 m z wyposażeniem

Liczba gości max. 100- 120 osób + 10 stół prezydalny

Liczba gości przy stole 10-12osób

długość stołu dla gości: 8 m

Układ stołów – okrągłe fi 180 cm

Stół prezydalny 6-cio osobowy

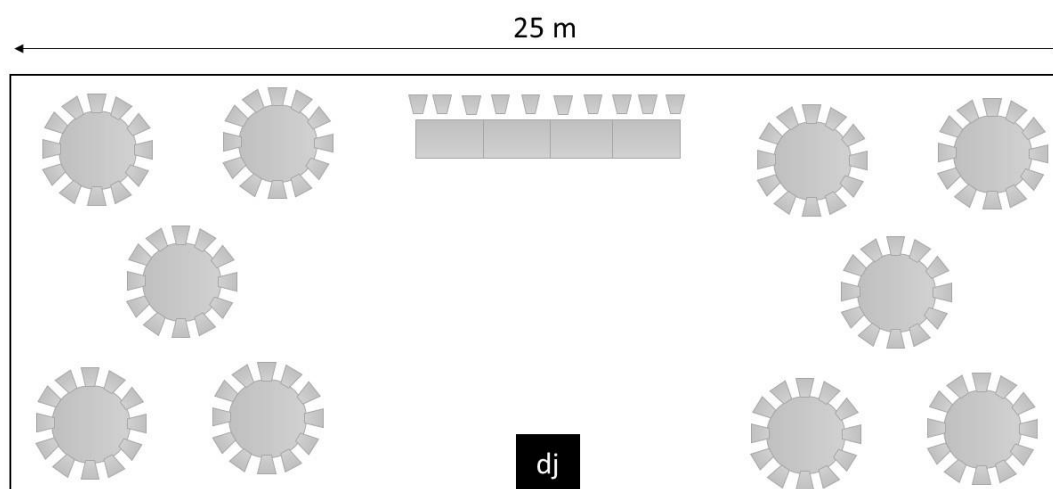

Hala namiotowa 10x25 m z wyposażeniem

Liczba gości max. 90 - 108 os. + 6 os. stół prezydalny

Liczba gości przy stole fi 180 cm (10-12osób)

Układ stołów – okrągłe fi 180 cm

Stół prezydalny 6-cio osobowy

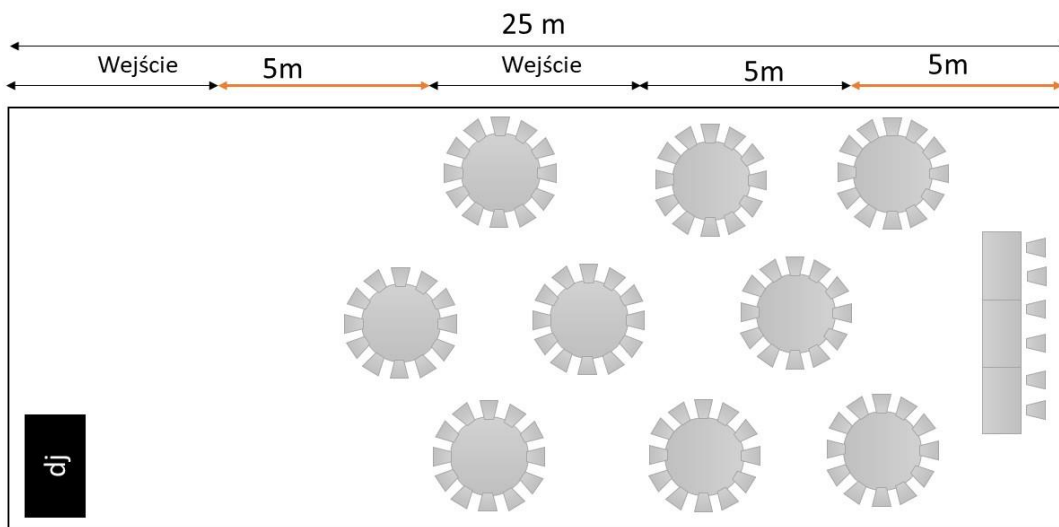

Hala namiotowa 10x30 m z wyposażeniem

Liczba gości max. 168 + 10 osób (stół prezydalny)

Dj. ok. 2m²

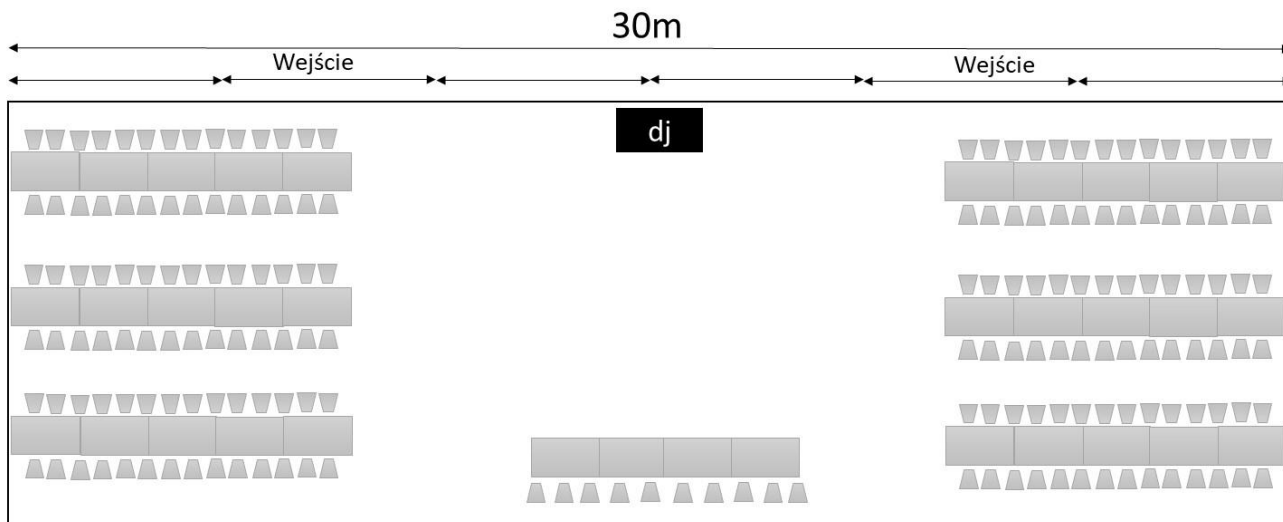

Hala namiotowa 10x35 m z wyposażeniem

Liczba gości max. 256 + 10 osób (stół prezydialny)

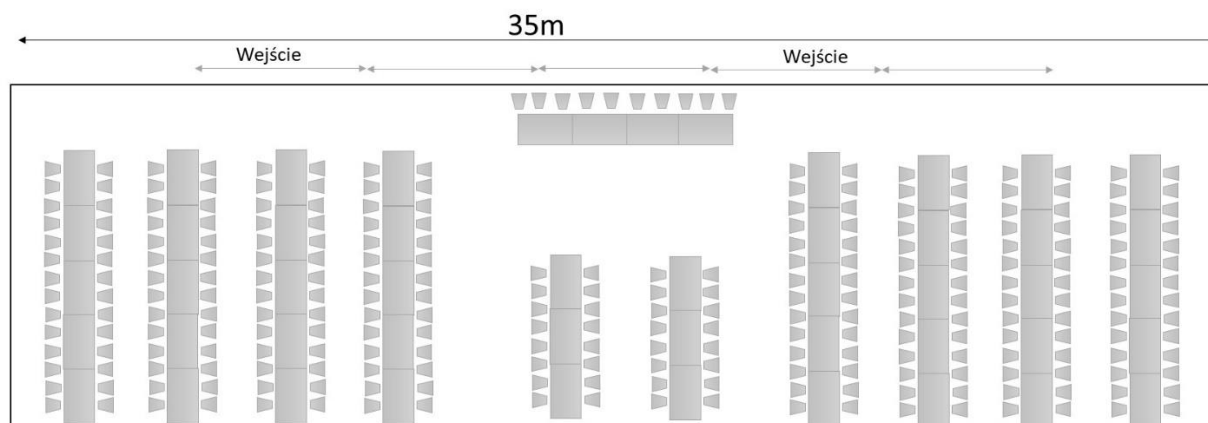

Hala namiotowa 10x35 m z wyposażeniem

Układ stołów: mieszany

Prezydialny – 6 os.

okrągłe fi 180 cm – 6 szt. (60 – 72 os.)

Prostokątne 90 cm x 160 cm – 84 os.

35 m

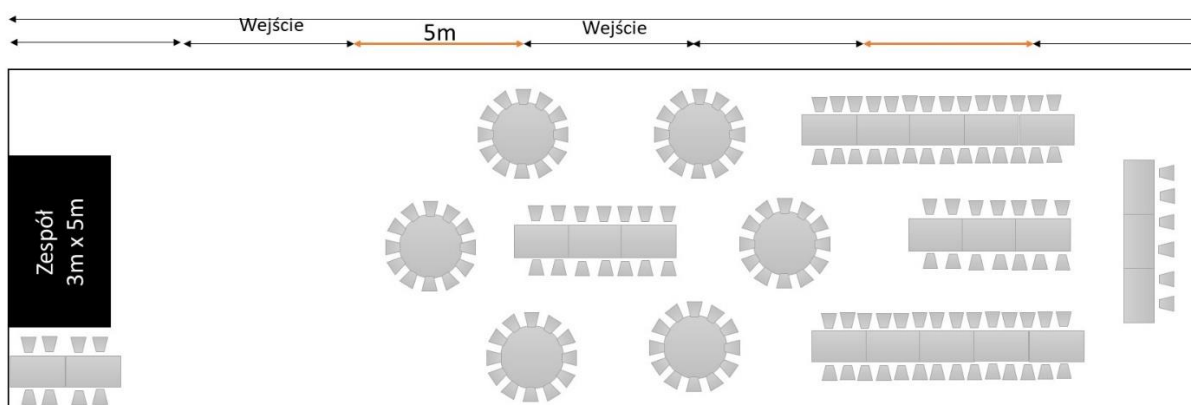

Hala namiotowa 10x40 m z wyposażeniem

Liczba gości 150 - 178

Układ stołów – okrągłe 10-12 osobowe

Stół prezydialny 10-cio osobowy

Bufet: 3,2m - 2 szt.

40m

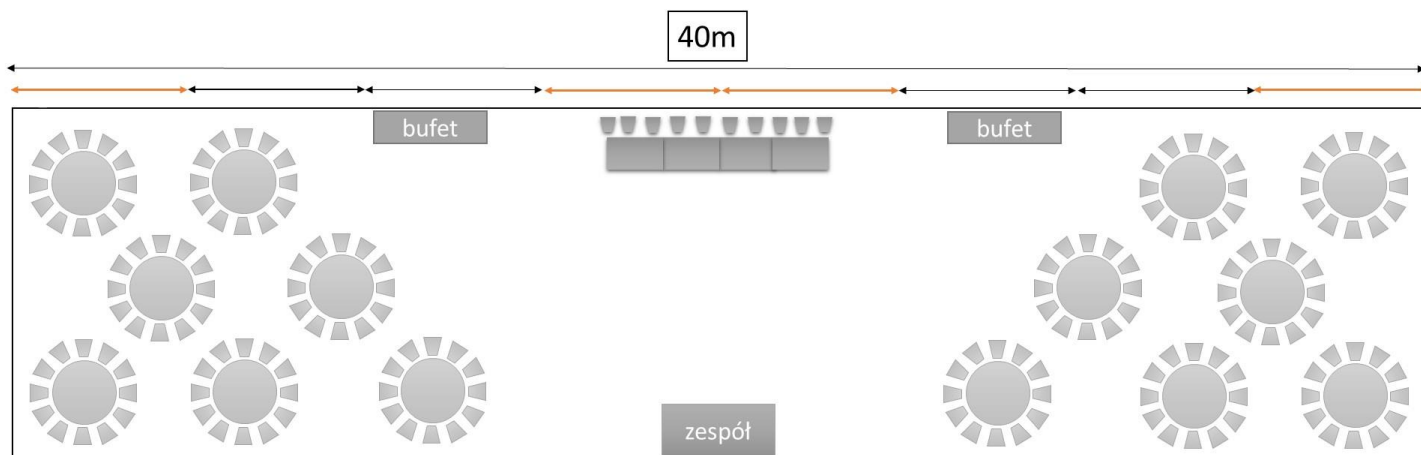

REFERENCJE



"Serdecznie polecam ,miałam przyjemność współpracować z Panią Agnieszką nad organizacją trzydniowej imprezy . Pełen profesjonalizm na każdym etapie przygotowań .Pomoc przy wyposażeniu i wystroju hali namiotowej nieoceniona ;) . Piękna nowa hala w czerni dopełniła całość wystroju, idealna na przyjęcia wieczorowe . Gorąco polecam nie tylko hale jako produkt ale i współpracę . Dziękuję bez was nie było by tego wspaniałego przyjęcia."

Pani Ania BRIEF - opinia z google

"Polecam!!! Świetna współpraca na każdym etapie realizacji mojego zamówienia. Pomocne wskazówki. Sympatyczna, elastycznie dopasowująca się do okoliczności ekipa. Montaż i demontaż bardzo sprawny, bez zastrzeżeń. Namiot bardzo dobrej jakości. W pełni spełnił moje oczekiwania."

Pan Maciej - opinia z google

"Cudowna obsługa i pełny profesjonalizm. Dla nas idealne rozwiązanie na wesele w naszym stylu i tak jak sobie wymarzyliśmy. Totalnie dało się dogadać i każdy szczegół ustawić."

Pan Mikołaj - opinia z google

"Rewelacyjna jakość namiotów, super komunikacja, a Pani Agnieszka to osoba na odpowiednim miejscu, doradztwo na najwyższym poziomie. Zdecydowanie będziemy polecać :)."

Pani Aniela RENTAL PLACE - opinia z google

"Korzystaliśmy z usług Agi i Krzyśka w sierpniu 2022, wypożyczyliśmy namiot na Nasze wesele. Byliśmy bardzo pozytywnie zaskoczeni jakością namiotu, jego wyglądem, a przede wszystkim tym jak wspaniałymi ludźmi są Aga i Krzysiek. Okazali się być bardzo pomocni, w wielu kwestiach Nam doradzili, zwrócili uwagę na rzeczy, o których nie pomyśleliśmy, ogarnęli za Nas wynajem wyposażenia, a swoją pracę, czyli montaż namiotu, wykonali bardzo sprawnie i bez zbędnego dla Nas stresu. Bardzo polecam."

Pan Bogdan - opinia z google

"Z całego serduszka dziękujemy organizatorom za nasz ślub i wesele. Nikt nie mógł tego lepiej zaplanować i zorganizować. Sama pracuję przy organizacji eventów, więc oczekiwania miałam niemałe. A tutaj na prawdę klasa."

Pani Magda - opinia z google

*"Z całego serca mogę polecić usługi Wypożycz Namiot :)
Dzięki Nim miałam przepiękną salę weselną, która zachwyciła moich gości!
Bardzo rzetelna i sympatyczna obsługa :)"*

Pani Ola - opinie z google

REFERENCJE



"W każdym calu Profesjonaliści! Dzięki nim mieliśmy najpiękniejsze wesele w plenerze, jakie mogliśmy sobie wyobrazić!!! Fantastyczny namiot z parkietem, goście nasi byli zachwyceni!!! Biała podwieszana gala i kryształowe żyrandole, mniejszy namiot dla pana barmana - wszystko super! Polecamy bardzo - zachwyceni i wdzięczni pozostajemy. "

Pani Ewa - opinia z google

"Polecam gorąco!

Profesjonalny i bardzo szybki kontakt Świetna obsługa! Bardzo dziękuję, że pomimo mojej późnej potrzeby udało się coś dla Nas znaleźć "

Pani Julita - opinia z FB

"Szczerze polecam firmę, bardzo dobry kontakt, wszystko ogarnięte na czas, zero problemów. A Pani Agnieszka bardzo przesympatyczna, dużo pomogła . Dziękuję i mam nadzieję, że będzie jeszcze okazja do współpracy."

Pani Ania - opinia z FB

"Polecam te firmę, świetny kontakt z właścicielami, wszystko było gotowe na czas. Komunia pod namiotem w obecnych czasach to strzał w 10. Napewno jeszcze skorzystamy z Państwa usług."

Pani Karolina - opinia z FB

"Bardzo dobry kontakt, sympatyczni właściciele, sprawna organizacja, wystrój dopasowany do potrzeb klienta. Gorąco polecam firmę."

Pani Magda - opinia z FB

"Polecamy gorąco!!! Bardzo sympatyczni, kontaktowi właściciele! Super dekoracja weselna. Nie ma dla nich rzeczy niemożliwych!!"

Pani Julia - opinia z FB

"Pełen profesjonalizm. Wszystko zgodnie z umowa. Rzetelnie i na czas. Jestem bardzo zadowolony ze współpracy. Polecam wszystkim."

Pan Radosław - opinia z FB

**Za wszystkie opinie
Dziękujemy !**

SKĄD JESTEŚMY ?



**WYPOZYCZ
NAMIOT.PL**
HALE NAMIOTOWE I WYPOSAŻENIE

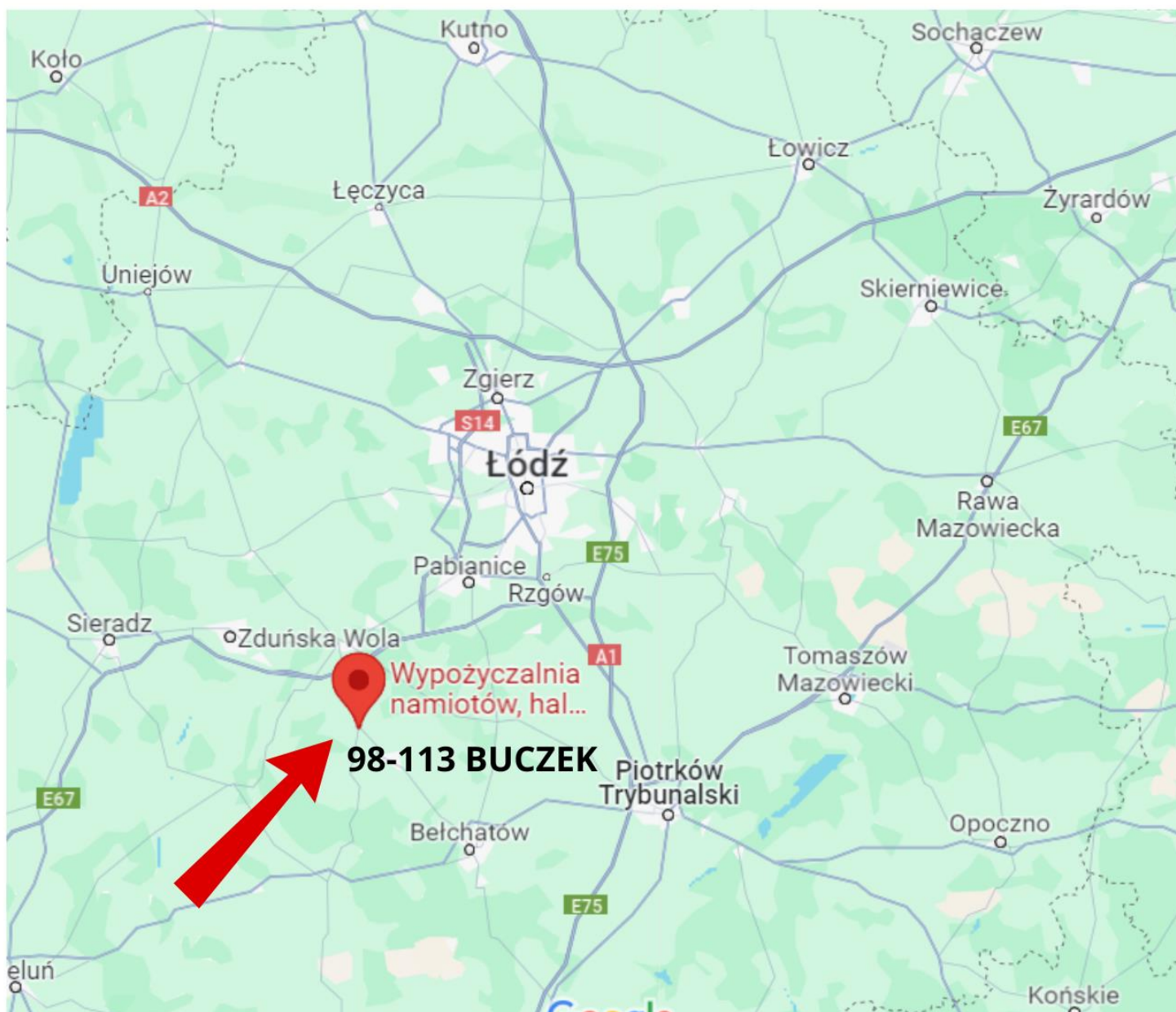

WypożyczNamiot.pl Krzysztof Jarosiński
98-113 Buczek
NIP 725 185 99 01

Krzysztof 500 212 584 Agnieszka 667 159 214
www.wypożycznamiot.pl biuro@wypożycznamiot.pl



Regulamin

1. Rezerwacja terminu następuje po podpisaniu umowy oraz wpłacie ustalonej kwoty zadatku w terminie wskazanym w umowie.
2. Zawarcie umowy wypożyczenia sprzętu zobowiązuje do zwrotu asortymentu w określonym umową czasie, w stanie nie gorszym niż w dniu wypożyczenia.
3. Doba wypożyczalni trwa 24 godziny z wyłączeniem weekendu (od soboty do poniedziałku liczona jest jedna doba). W przypadku przyjęć weselnych montaż może odbyć się we wcześniejszym terminie bez dodatkowych kosztów.
4. W razie wcześniejszego zwrotu wypożyczonego asortymentu, wypożyczalnia nie zwraca kwoty za niewykorzystany czas.
5. Najemca zobowiązany jest zgłosić wszystkie uszkodzenia wypożyczonego asortymentu powstałe podczas jego eksploatacji.
6. W przypadku trwałego uszkodzenia sprzętu z winy Najemcy, Wypożyczający dolicza koszt zakup nowego sprzętu.
7. Wynajmujący nie ponosi odpowiedzialności za niewłaściwe użytkowanie sprzętu i związane z tym nieszczęśliwe wypadki.
8. Przedłużenie czasu wynajmu należy zgłosić najpóźniej w dniu zwrotu określonym w umowie.
9. Oferta na wyposażenie, tekstylia, dekoracje i dodatkowy asortyment nie zawiera kosztów montażu/demontażu, wyjątkiem jest jeżeli umowa posiada inny zapis.
10. Oferta ważna 7 dni od dnia wystawienia. Oferta nie rezerwuje stanów magazynowych.
11. Przekazany Organizatorowi sprzęt, wyposażenie powinny pozostać pod stałą ochroną Organizatora lub osoby przez niego upoważnionej.
12. W przypadku gdy hala namiotowa nie posiadają podłogi musi być przytwierdzona do podłoża - w przypadku uniemożliwienia wbicia zabezpieczeń Wykonawca może odmówić zamontowania namiotu, hali namiotowej.
13. Brak bezpośredniego podjazdu do miejsca montażu namiotów / hal namiotowych wpływa na dodatkowy koszt uzależniony od stopnia utrudnienia (konieczność przenoszenia elementów ma wpływ również na czas montażu/demontażu).
14. Nierówny teren posiadający spadki, górki/ dołki wymaga wcześniejszego zgłoszenia.

Co jeszcze ?

ORGANIZUJEMY / KOORDYNUJEMY

Dzięki współpracy z wieloma podwykonawcami możemy zaoferować Wam pomoc w organizacji: Dekoracji Cateringu Tekstyliów Wyposażenia itp. Jeśli macie swoje firmy, które wybraлиście do współpracy ale potrzebujecie pomocy w ogarnięciu i koordynacji przygotowań jesteśmy do pomocy !



Więcej dowiesz się dzwoniąc pod numer tel. 667-159-214

PRODUKUJEMY

W roku 2023 powstała nasza nowa marka ARTENTO.

Oferujemy wykonanie hali namiotowej na zamówienie.

- Konstrukcja aluminiowa
- Szeroka gama kolorów plandek i folii
- Malowanie proszkowe



Więcej dowiesz się dzwoniąc pod numer tel. 500-212-584